

迈斯维5G 高增益超宽带对数周期天线

AN_Master_005

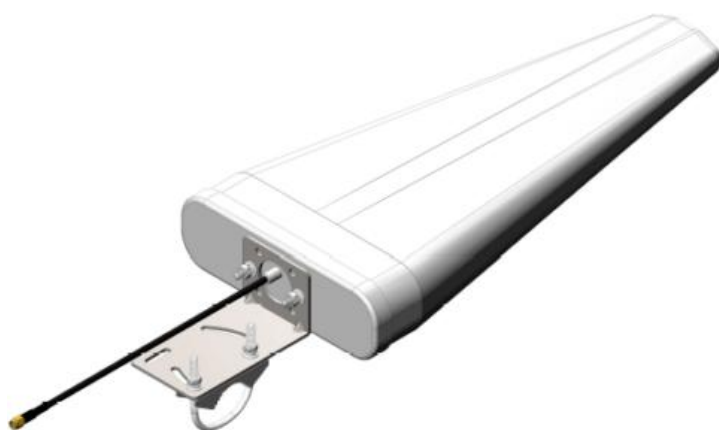

机械尺寸

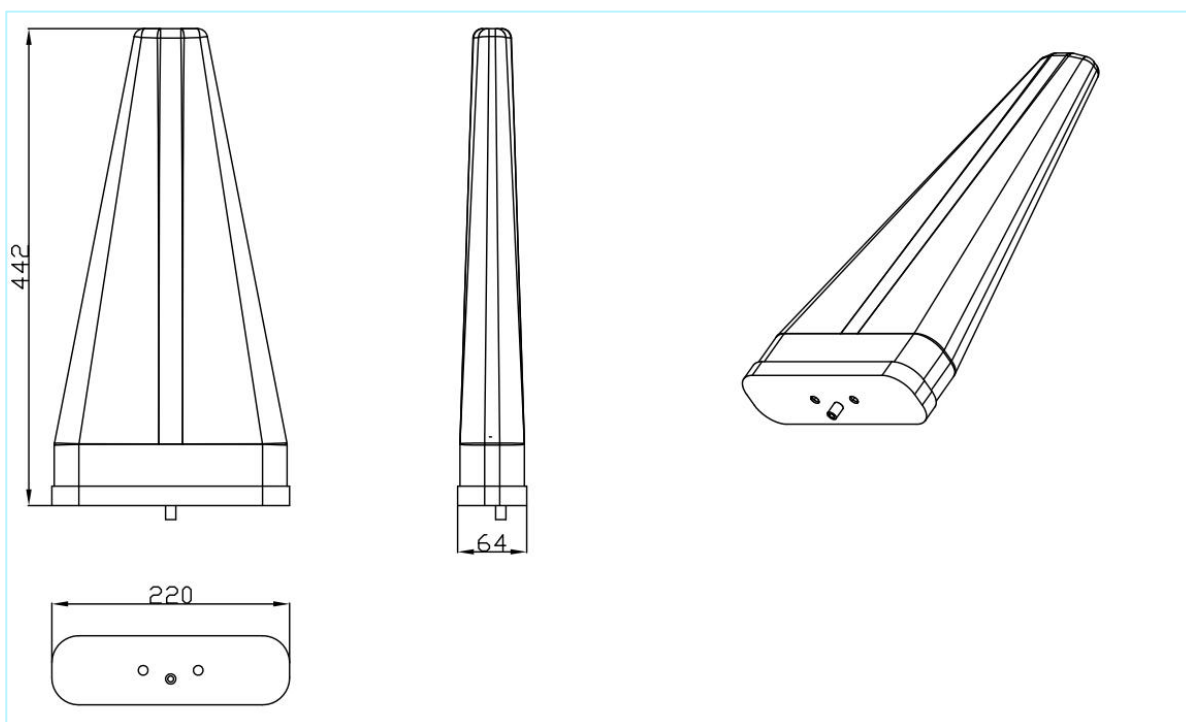

迈斯维5G 高增益超宽带对数周期天线

规格

项目	规格	
天线	频率范围	600~6000 MHz
	极化	线性
	增益	9.50dBi (最高值)
	V.S.W.R	<2.0
	阻抗	50Ω
	安装方式	螺母抱杆
	电缆	极低损耗电缆4米 (LMR 600同规格)
	连接器	SMA male\N male
	尺寸	442* 220*64mm
环境	工作温度	-40°C~+85°C
	振动	10至55Hz, 1.5mm振幅, 2小时
	环保	符合ROHS标准

迈斯维5G 高增益超宽带对数周期天线

AN_Master_005

产品细节图



产品AN_Master_005 包含两个包装盒:

- ❖ 包装盒一: AN_Master_005 天线产品 10cm 的N 公头电缆
- ❖ 包装盒二:
 - ❖ 一根超低损 0.6 英寸电缆 (LMR 600 同性能) N公头与N母头
 - ❖ 一根 10cm N 母头到 SMA 公头接口电缆

无需再担忧5GHz以上电缆的损耗问题!

迈斯维5G 高增益超宽带对数周期天线

仿真结果

回波损耗

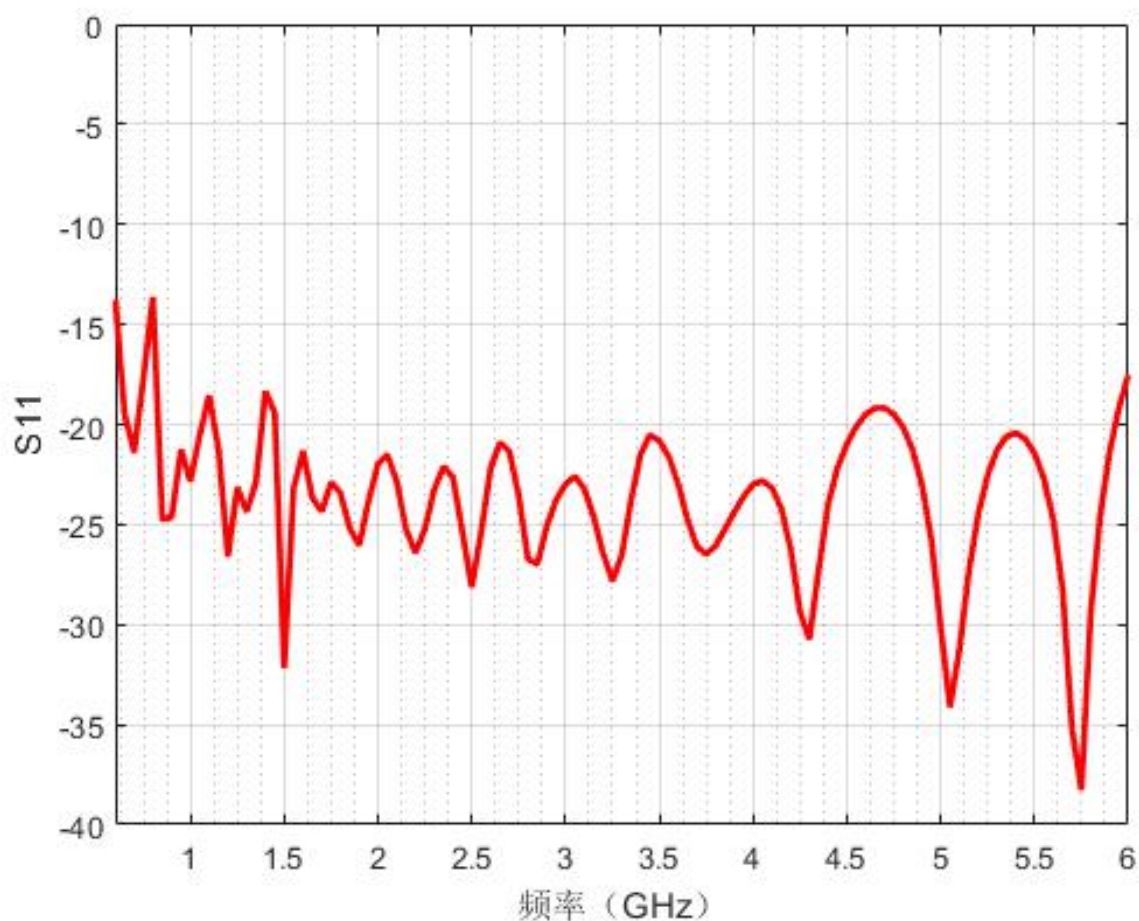

迈斯维5G 高增益超宽带对数周期天线

仿真结果

驻波比

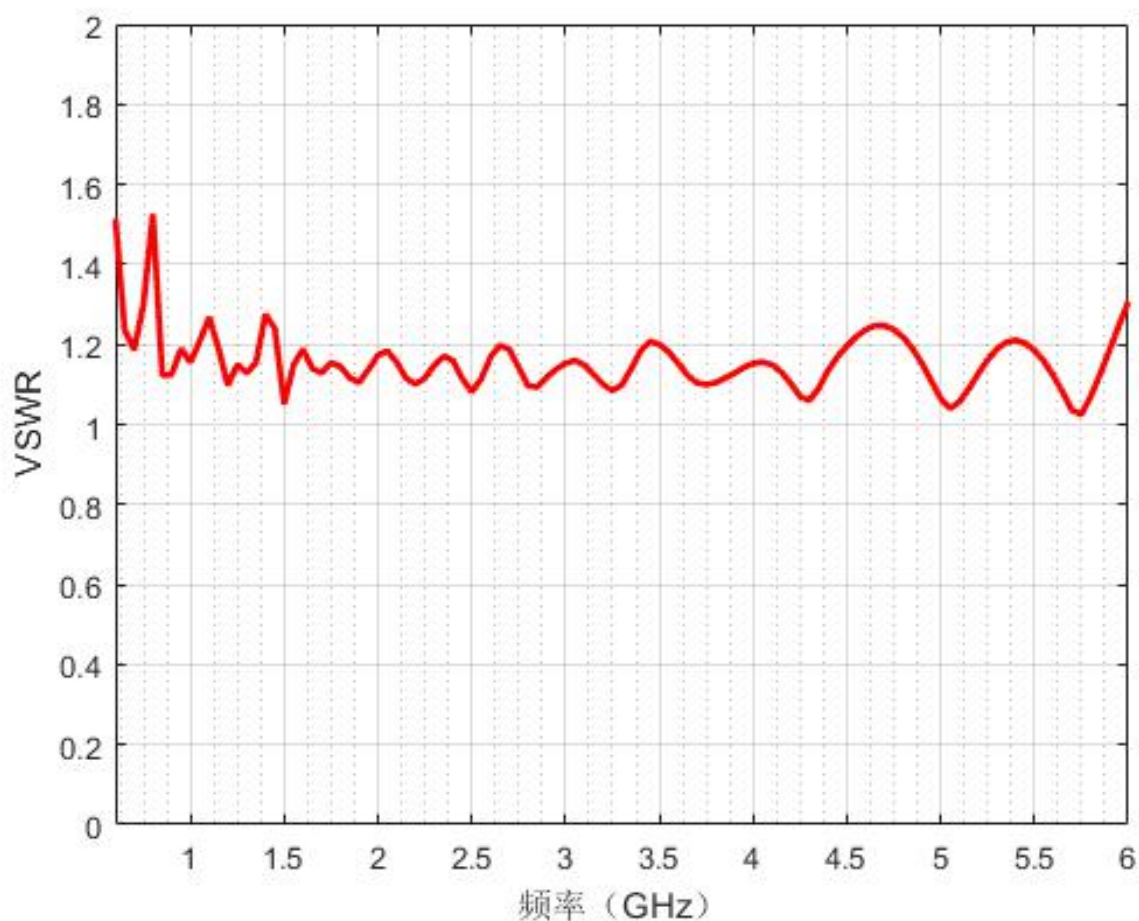

迈斯维5G 高增益超宽带对数周期天线

仿真结果

增益

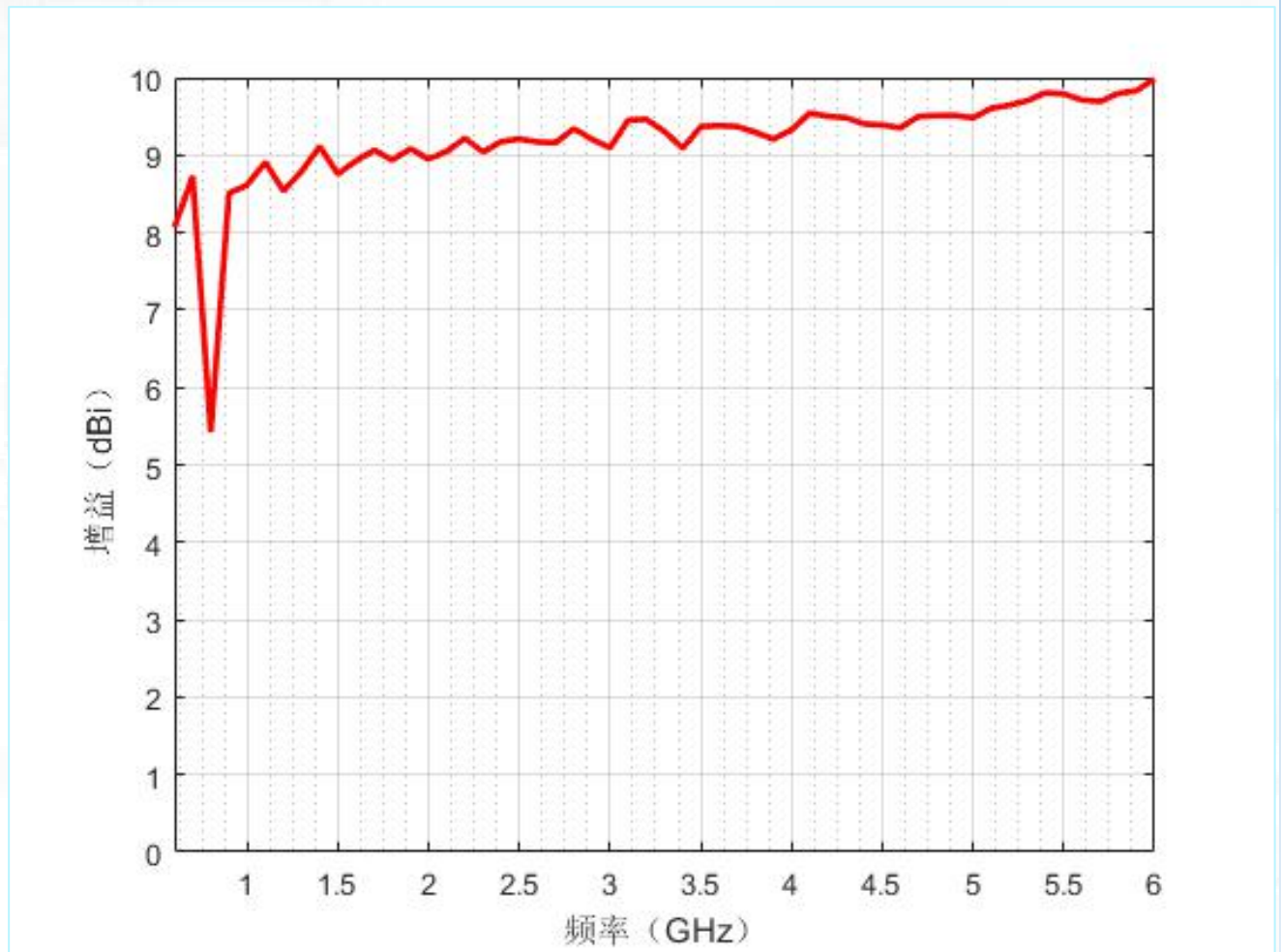

迈斯维5G 高增益超宽带对数周期天线

仿真结果

三维方向图

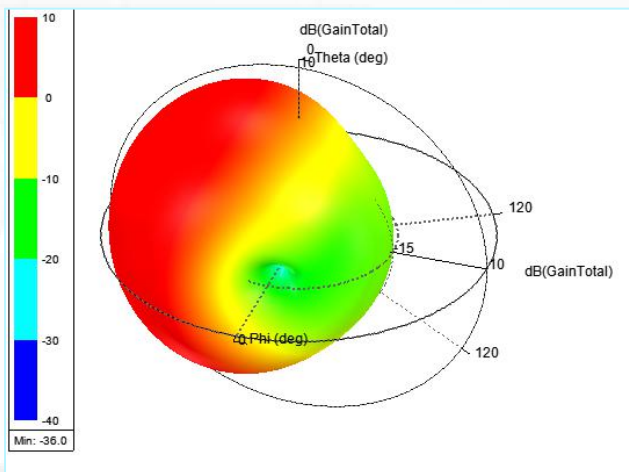

700MHz

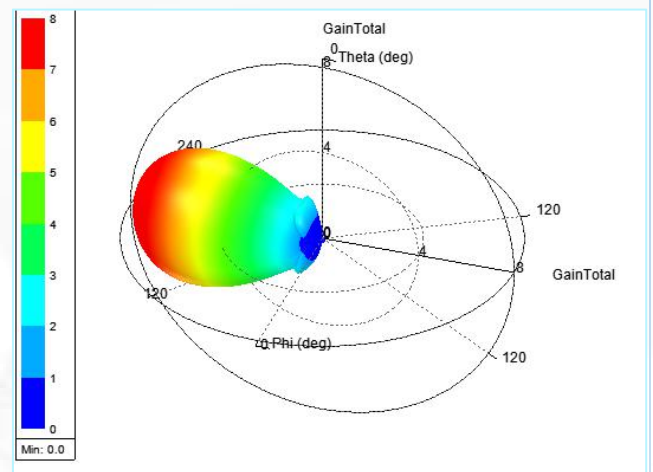

1800MHz

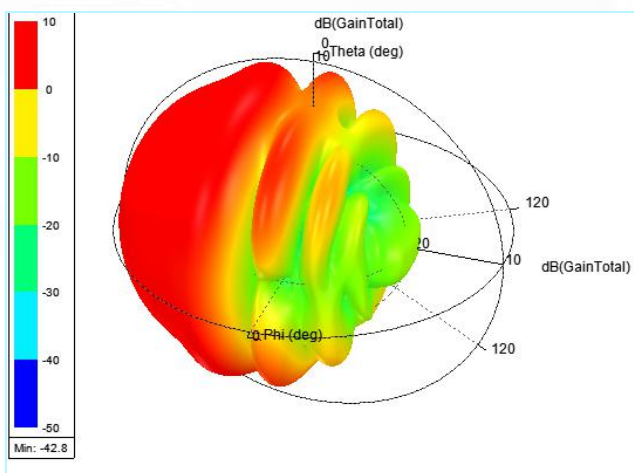

2400MHz

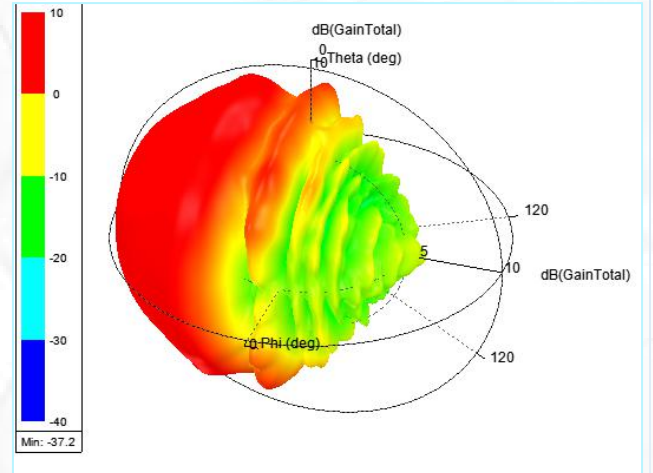

3500MHz

迈斯维5G 高增益超宽带对数周期天线

仿真结果

三维方向图

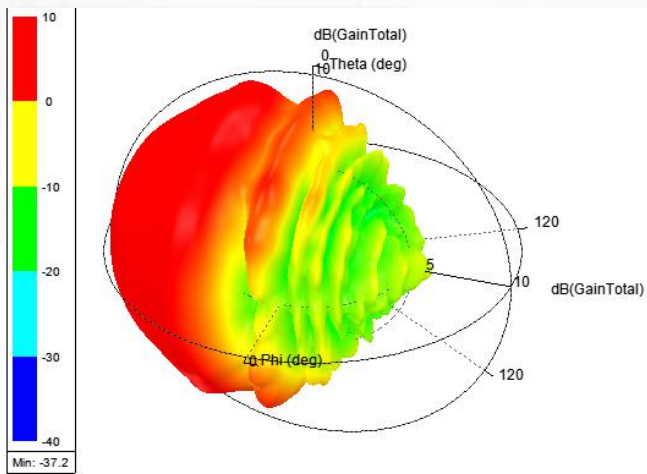

4800MHz

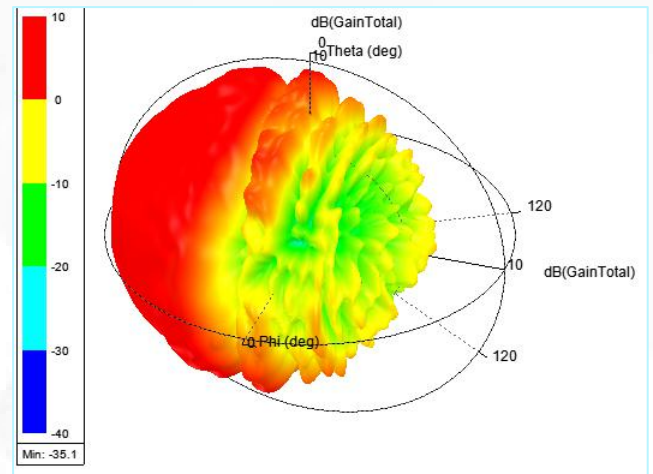

5800MHz

迈斯维5G 高增益超宽带对数周期天线

测试结果

回波损耗

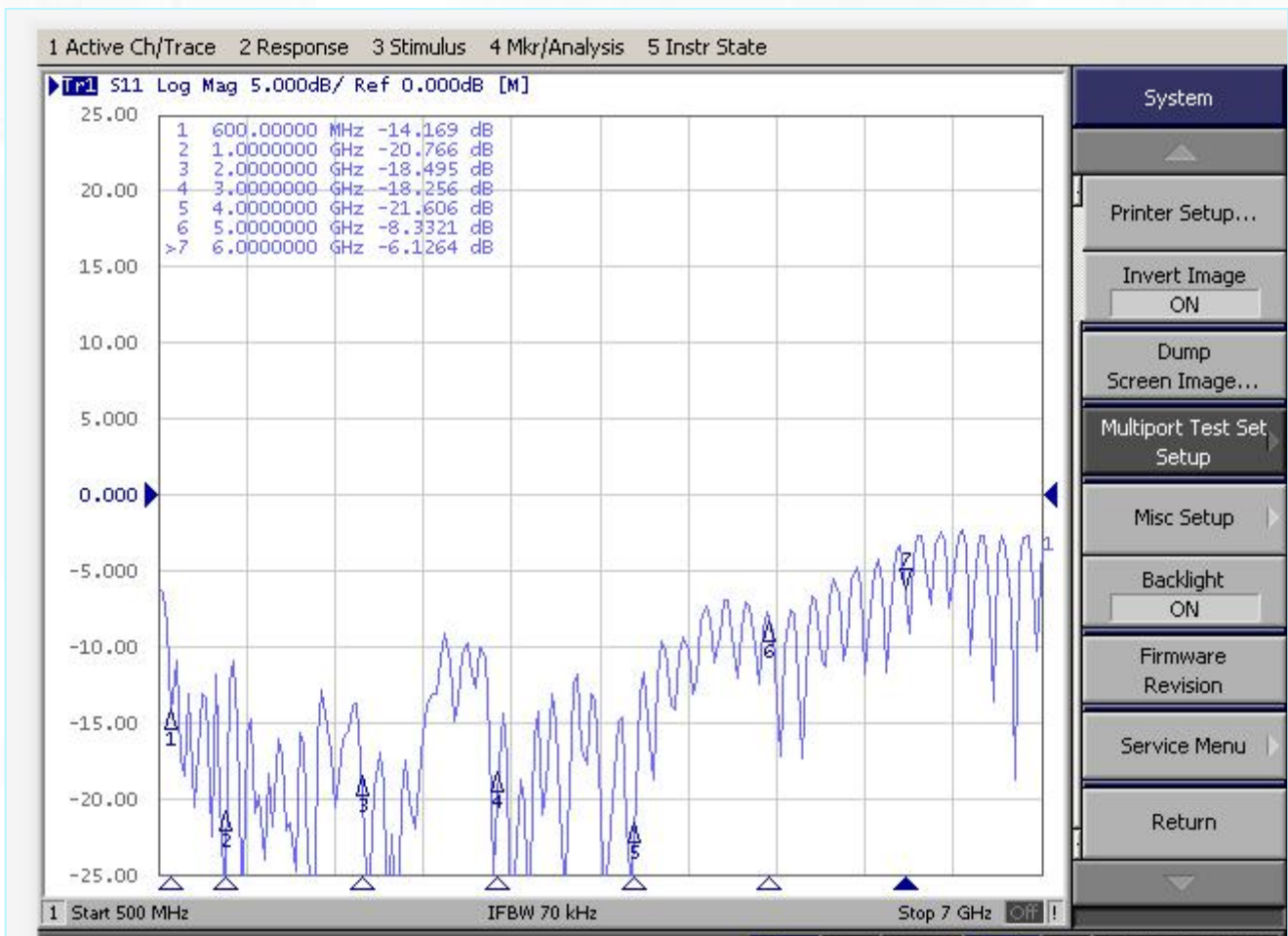

迈斯维5G 高增益超宽带对数周期天线

测试结果

驻波比

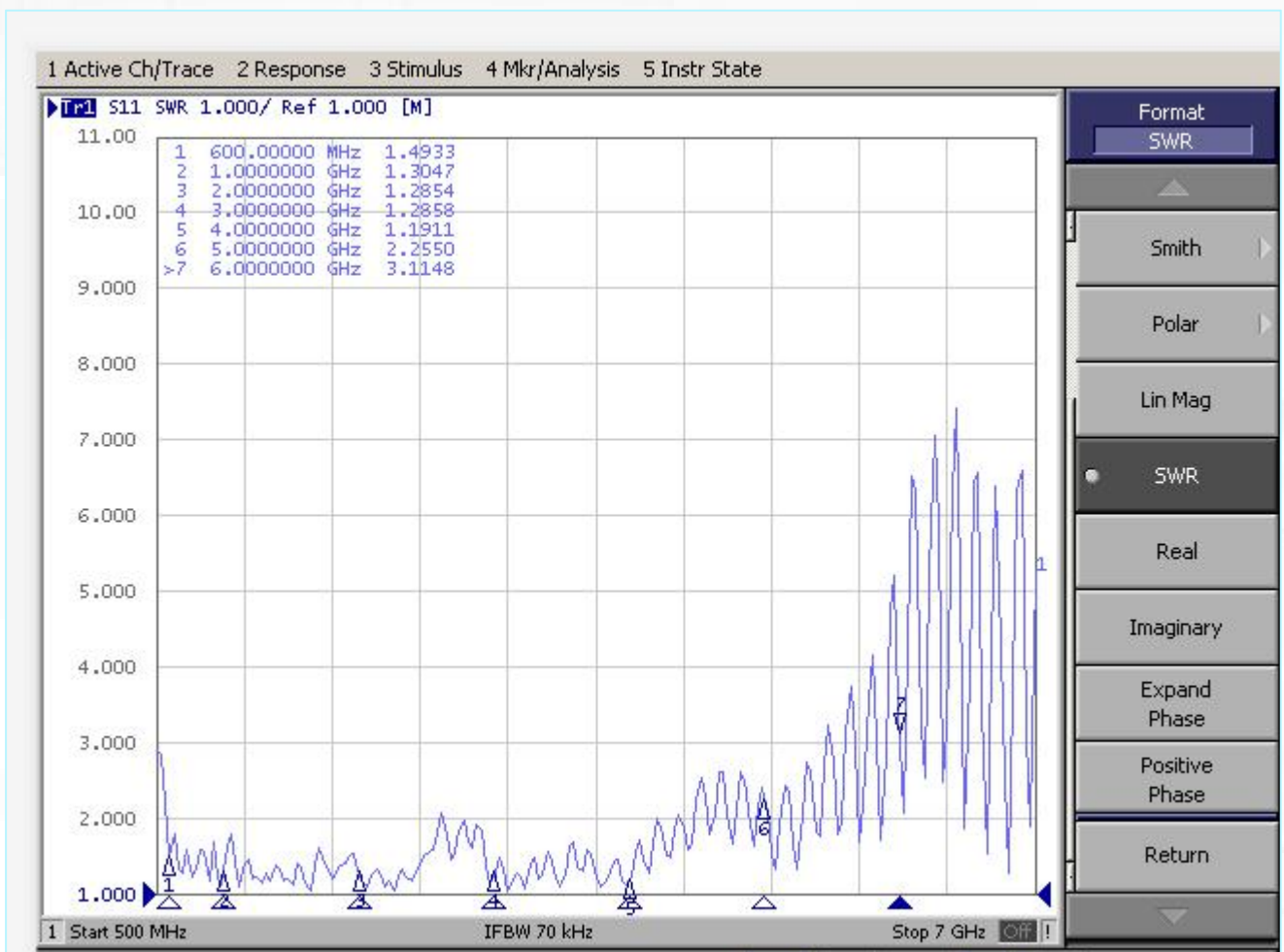

迈斯维5G 高增益超宽带对数周期天线

测试结果

辐射效率

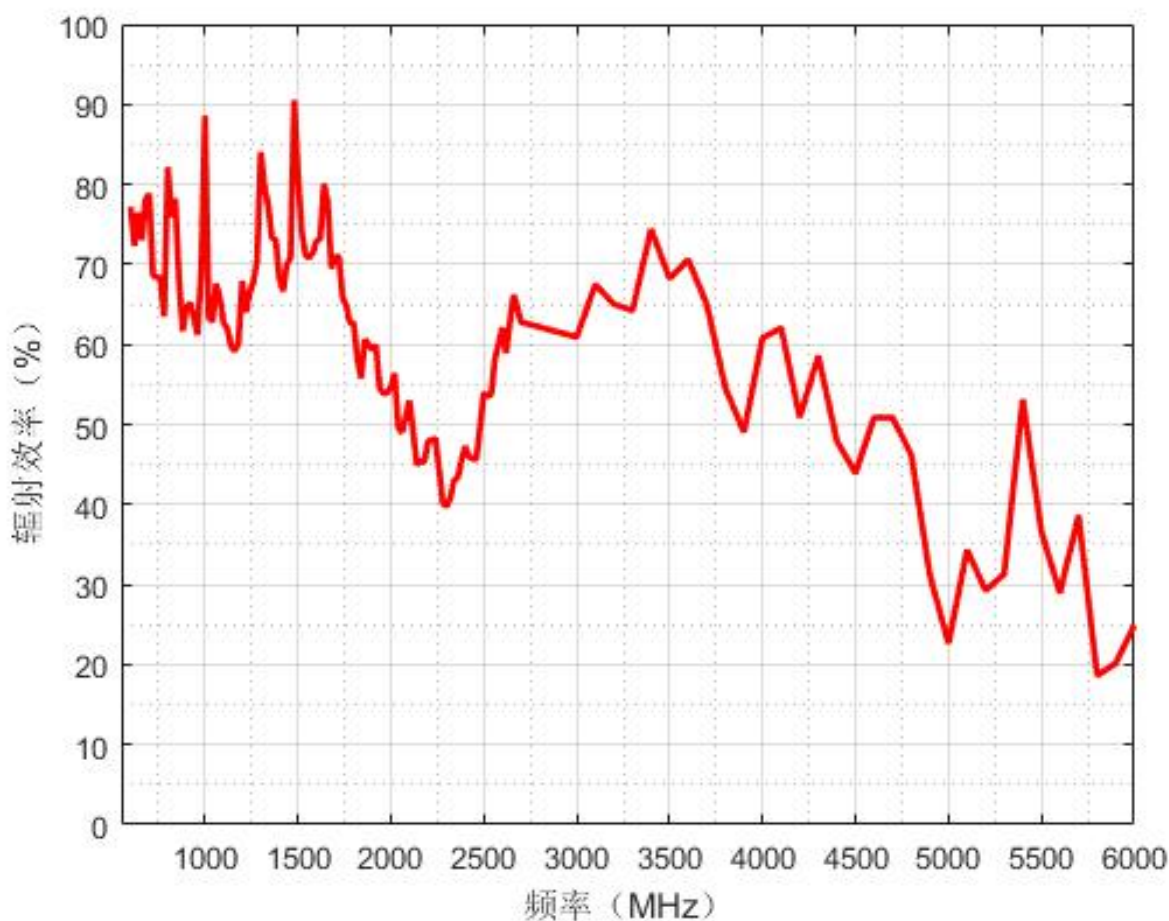

迈斯维5G 高增益超宽带对数周期天线

测试结果

增益

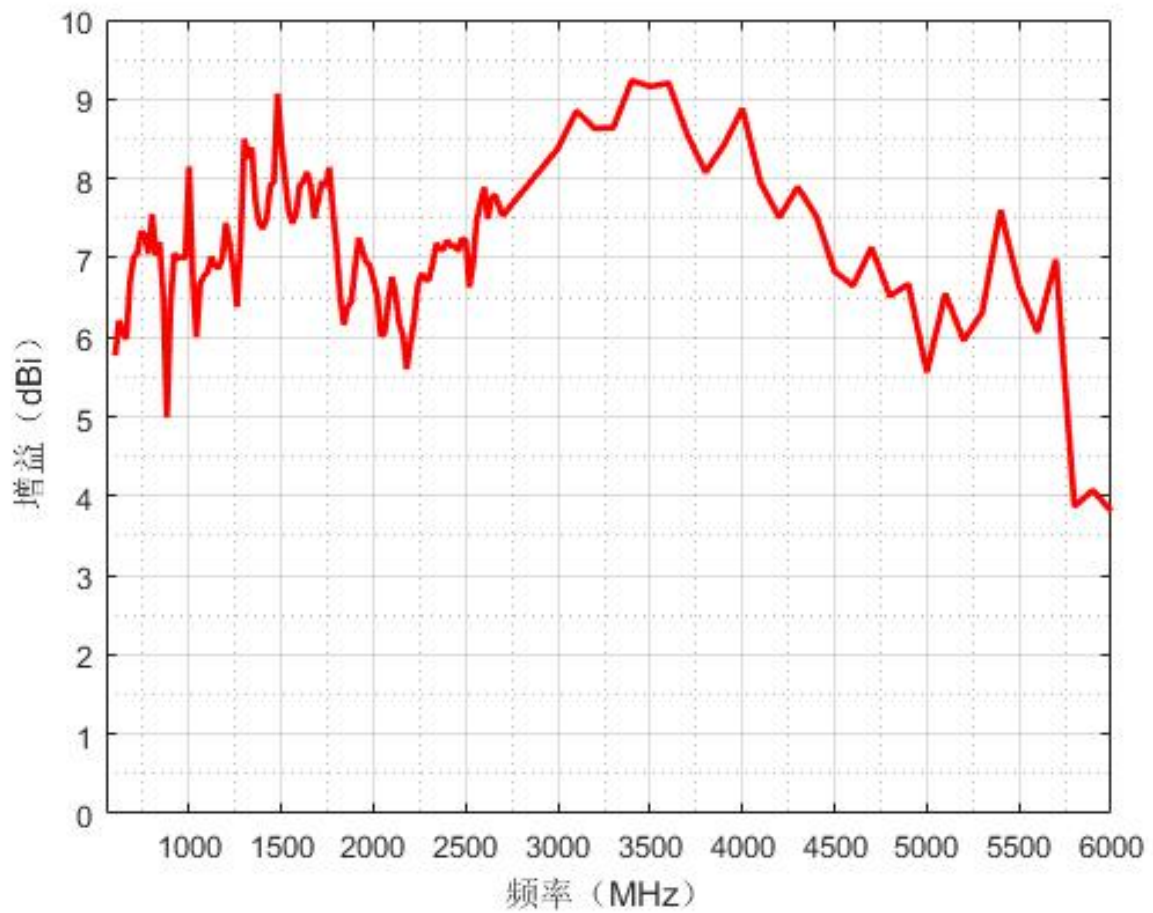

迈斯维5G 高增益超宽带对数周期天线

测试结果

三维方向图

600MHz三维方向图

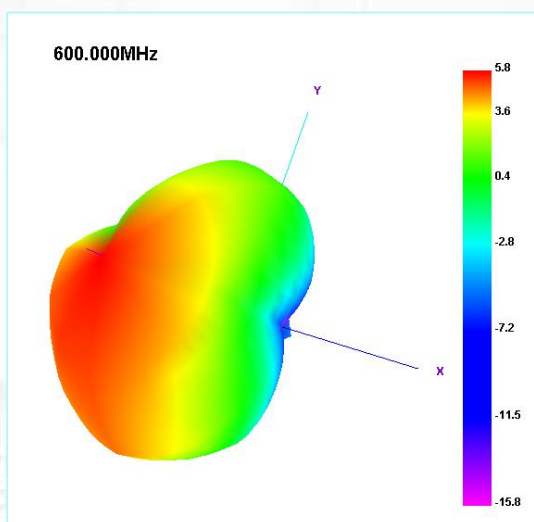

1000MHz三维方向图

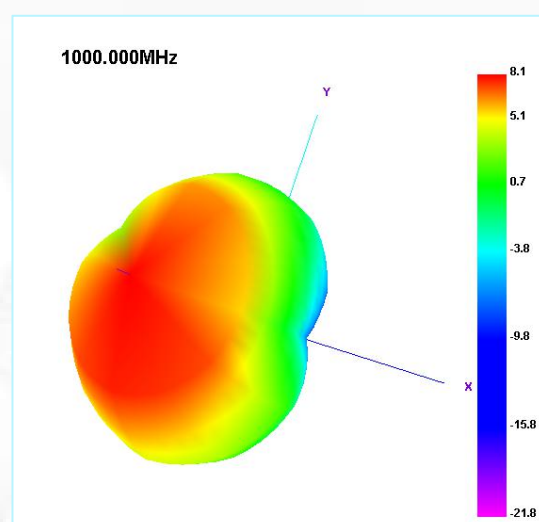

2000MHz三维方向图

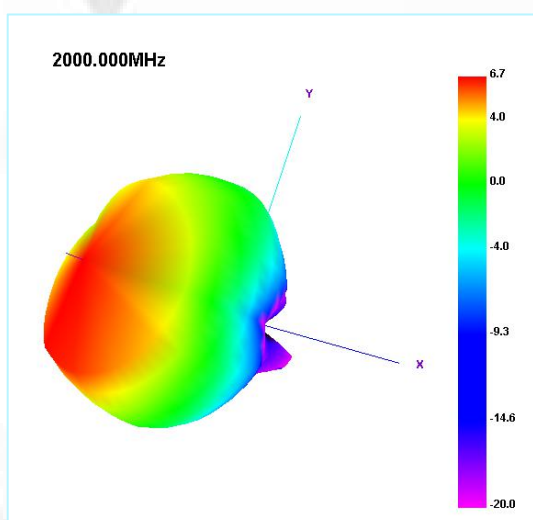

3000MHz三维方向图

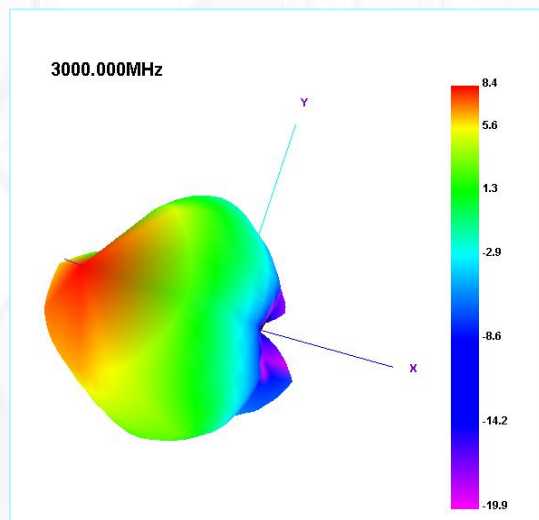

迈斯维5G 高增益超宽带对数周期天线

测试结果

三维方向图

4000MHz三维方向图

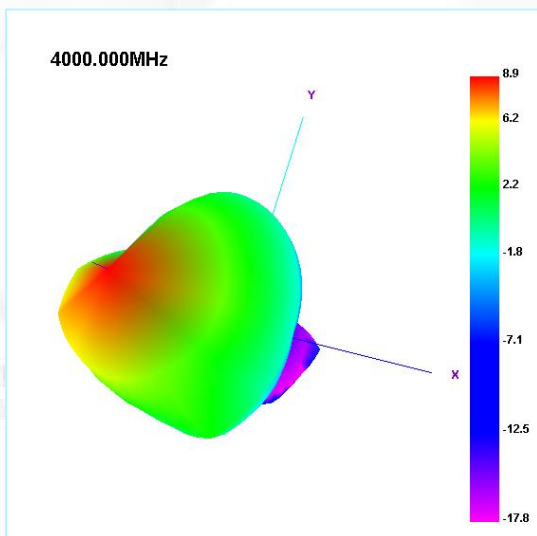

5000MHz三维方向图

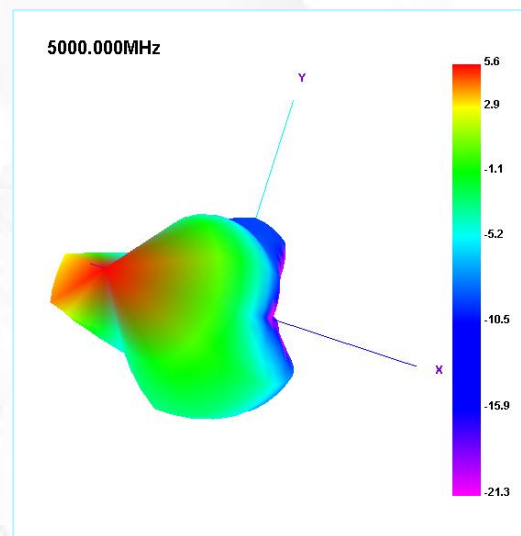

6000MHz三维方向图

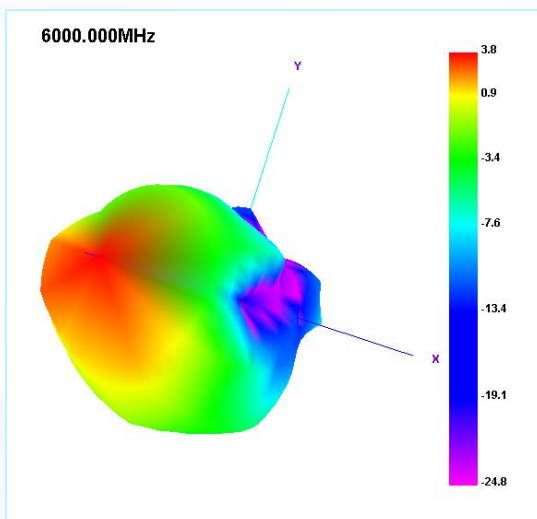

迈斯维5G 高增益超宽带对数周期天线

测试结果（增益，辐射效率原始数据表 30cm线长）

Freq (MHz)	Effi (%)	Effi (dB)	Gain (dBi)	Gain (dBd)
600	27.4	-5.62	1.65	-0.5
700	45.45	-3.42	4.5	2.35
800	74.44	-1.28	6.56	4.41
900	63.8	-1.95	6.66	4.51
1000	78.78	-1.04	7.95	5.8
1100	60.26	-2.2	4.98	2.83
1200	66.14	-1.8	6.85	4.7
1300	72.01	-1.43	6.8	4.65
1400	67.41	-1.71	6.58	4.43
1500	65.77	-1.82	7.21	5.06
1600	50.65	-2.95	6.36	4.21
1700	48.14	-3.18	5.87	3.72
1800	56.78	-2.46	6.32	4.17
1900	55.53	-2.55	6.68	4.53
2000	55.45	-2.56	6.93	4.78
2100	57.09	-2.43	6.05	3.9
2200	53.17	-2.74	7.32	5.17
2300	52.92	-2.76	6.21	4.06
2400	62.77	-2.02	7.72	5.57
2500	74.42	-1.28	8.95	6.8
2600	69.29	-1.59	8.29	6.14
2700	71.08	-1.48	8.76	6.61
2800	69.41	-1.59	8.53	6.38
2900	65.89	-1.81	8.91	6.76
3000	69.63	-1.57	8.38	6.23
3100	63.98	-1.94	9.18	7.03
3200	58.62	-2.32	8.76	6.61

迈斯维5G 高增益超宽带对数周期天线

测试结果（增益，辐射效率原始数据表30cm线长）

Freq (MHz)	Effi (%)	Effi (dB)	Gain (dBi)	Gain (dBd)
3300	63.98	-1.94	9.26	7.11
3400	68.52	-1.64	7.92	5.77
3500	59.42	-2.26	7.19	5.04
3600	57.43	-2.41	8.39	6.24
3700	55.96	-2.52	8.02	5.87
3800	52.9	-2.77	6.88	4.73
3900	62.28	-2.06	6.83	4.68
4000	67.03	-1.74	7.81	5.66
4100	62.16	-2.06	7.84	5.69
4200	59.78	-2.23	7.92	5.77
4300	62.96	-2.01	8.28	6.13
4400	57.49	-2.4	7.45	5.3
4500	53.71	-2.7	6.17	4.02
4600	42.22	-3.75	6.65	4.5
4700	40.84	-3.89	6.92	4.77
4800	42.91	-3.67	7.03	4.88
4900	42.16	-3.75	6.97	4.82
5000	39.71	-4.01	6.28	4.13
5100	51.49	-2.88	5.86	3.71
5200	47.3	-3.25	4.9	2.75
5300	40.94	-3.88	5.11	2.96
5400	53.72	-2.7	6.99	4.84
5500	53.54	-2.71	6.99	4.84
5600	47.31	-3.25	6.83	4.68
5700	50.66	-2.95	7.92	5.77
5800	48.83	-3.11	6.66	4.51
5900	41.86	-3.78	5.37	3.22
6000	42.75	-3.69	5.07	2.92

迈斯维5G 高增益超宽带对数周期天线

包装

AN_Master_005

两个包装箱：

纸箱一：低损耗同轴电缆

包装大小：340*60*340mm

电缆毛重：1150g

电缆净重：870g

单位：毫米



纸箱二：LPDA 高增益天线

包装大小：230*85*590mm

天线毛重：1230g

天线净重：900g

单位：毫米

